

街区番号	151	町名	中新開二丁目	縮尺	1/500	図面番号	
------	-----	----	--------	----	-------	------	--

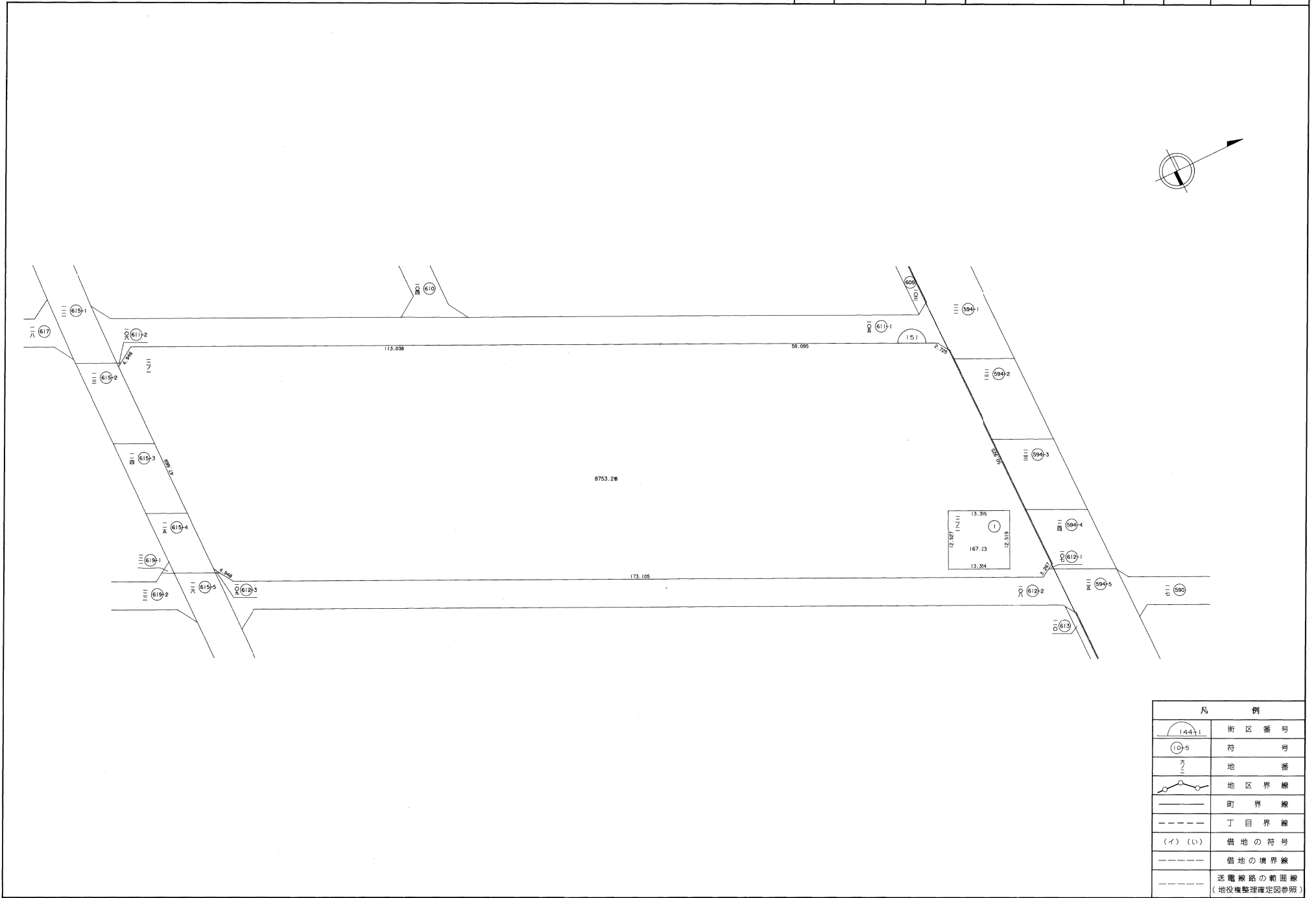

凡 例	
	街区番号
	符 号
	地 番
	地区界線
	町界線
	丁目界線
	借地の符号
	借地の境界線
	送電線路の範囲線 (地役権整理確定図参照)



凡 例	
	街区番号
	符号
	地番
	地区界線
	町界線
	丁目界線
	借地の符号
	借地の境界線
	送電線路の範囲線 (地役権整理確定図参照)

整理確定図

街区番号	153	町名	中新開二丁目	縮尺	1/500	図面番号	
------	-----	----	--------	----	-------	------	--

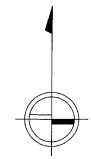
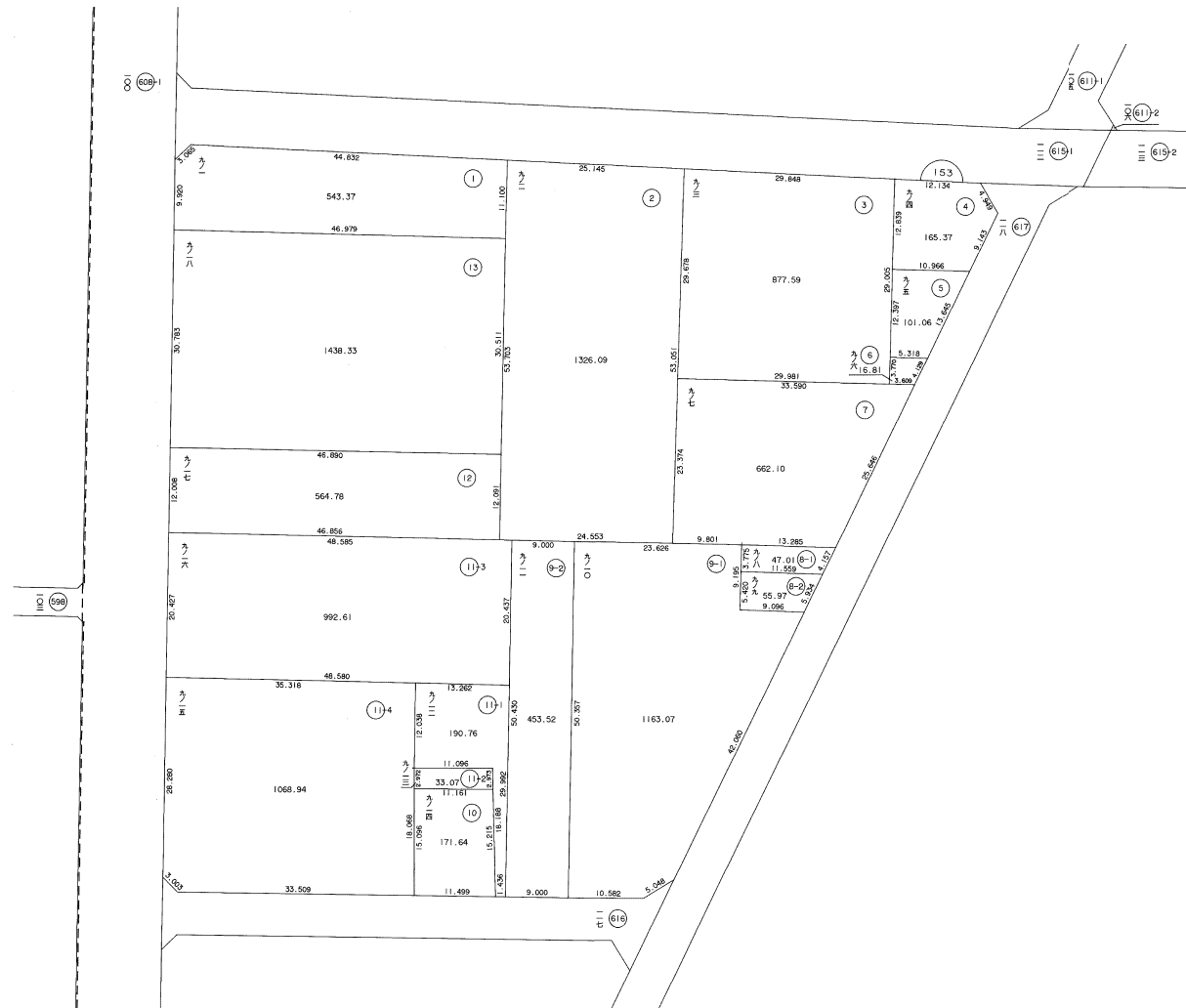

凡 例	
	街区番号
	符号
	地番
	地区界線
	町界線
	丁目界線
	借地の符号
	借地の境界線
	送電線路の範囲線 (地役権整理確定図参照)

整理確定図

街区番号	154-1	町名	中新開二丁目	縮尺	1/500	図面番号	
------	-------	----	--------	----	-------	------	--

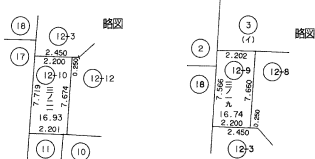

凡 例	
	街区番号
	符号
	地番
	地区界線
	町界線
	丁目界線
	借地の符号
	借地の境界線
	送電線路の範囲線 (地役権整理確定図参照)

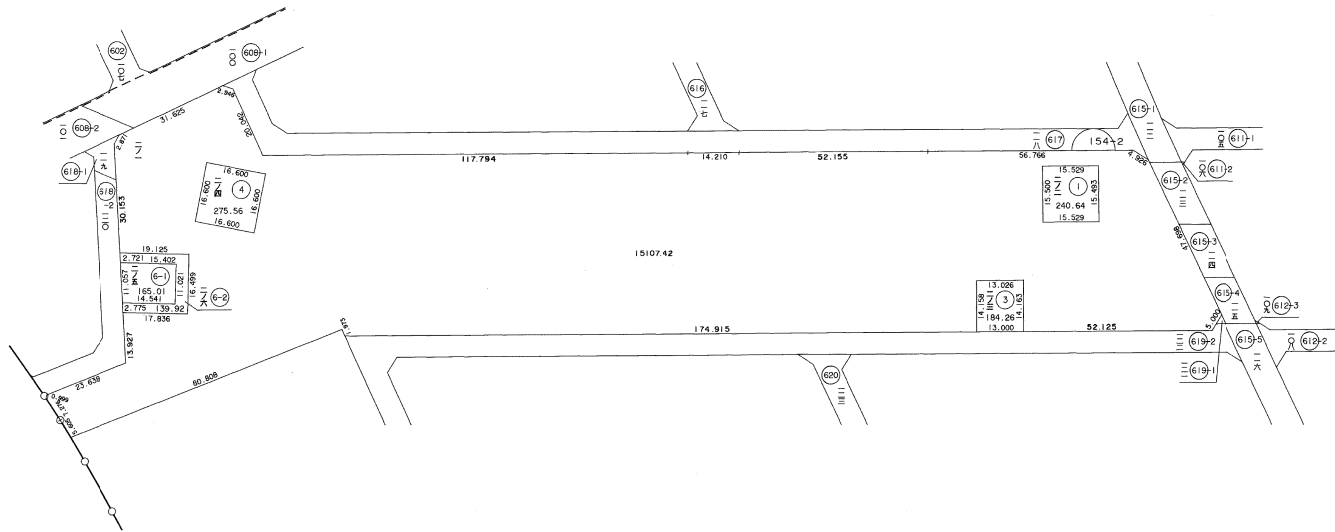
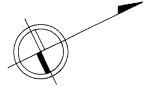

凡 例	
	街区番号
	符 号
	地 番
	地区界線
	町 界 線
	丁目界線
	借地の符号
	借地の境界線
	送電線路の範囲線 (地役権整理確定図参照)

整理確定図

街区番号	155	町名	中新開二丁目	縮尺	1/500	図面番号	
------	-----	----	--------	----	-------	------	--

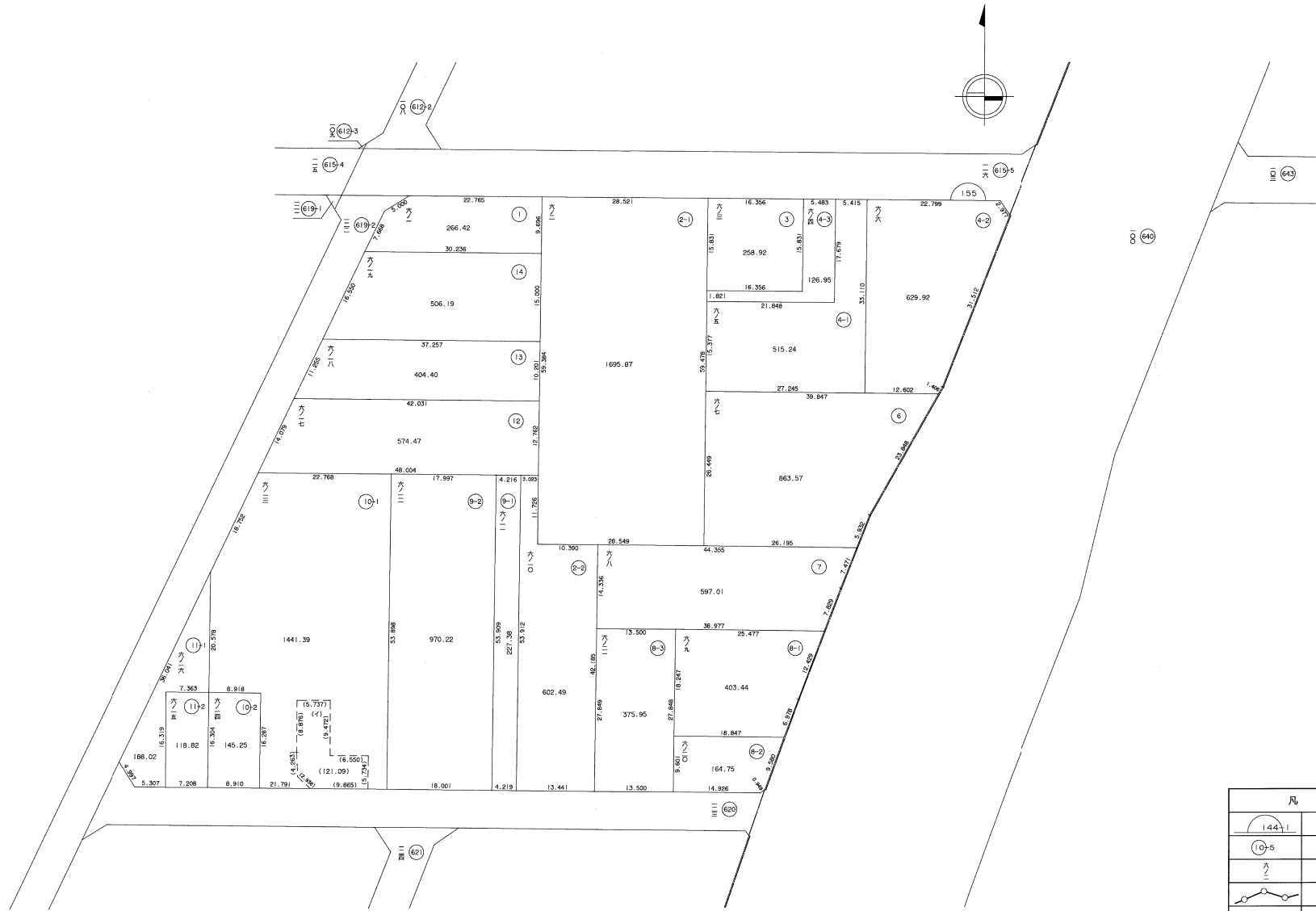

凡 例	
	街区番号
	符 号
	地 番
	地区界線
	町 界 線
	丁目界線
	借地の符号
	借地の境界線
	送電線の範囲線 (地役権整理確定図参照)

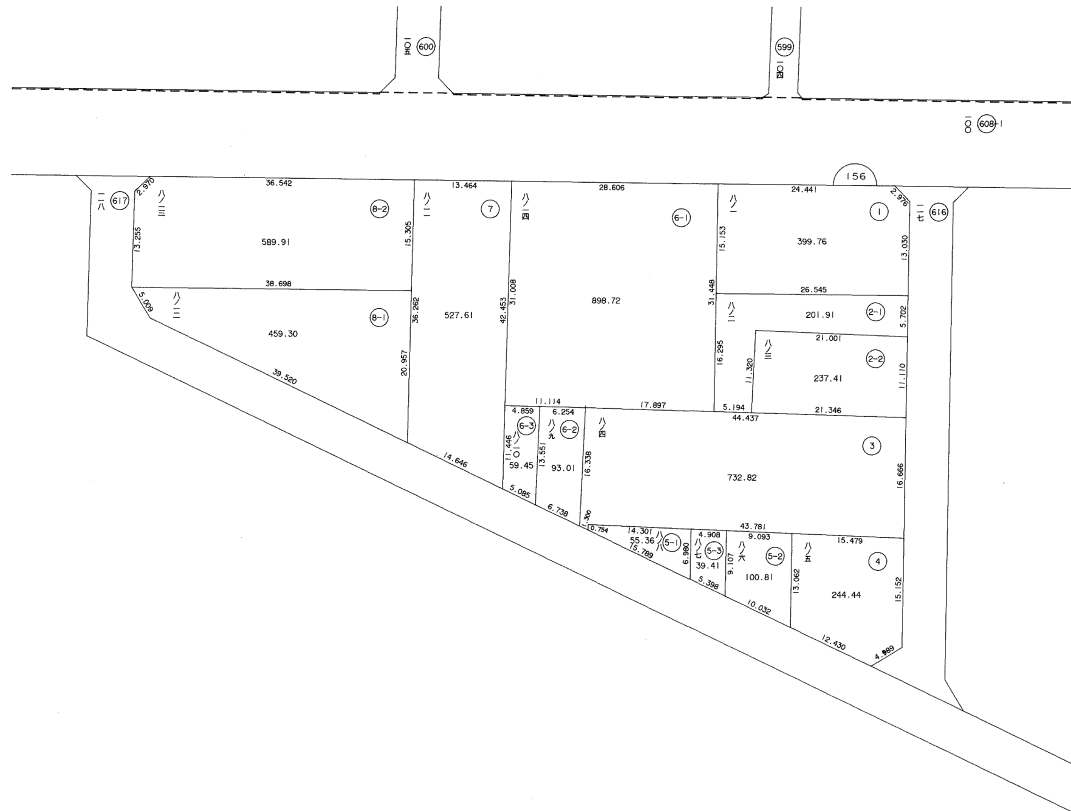
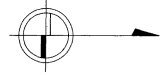

凡 例	
	街区番号
	符 号
	地 番
	地区界線
	町 界 線
	丁目界線
	借地の符号
	借地の境界線
	送電線路の範囲線 (地役権整理確定図参照)





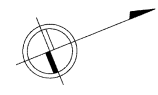

凡 例	
	街区番号
	符 号
	地 区 番
	地区界線
	町 界 線
	丁目界線
	借地の符号
	借地の境界線
	送電線の範囲線 (地役権整理確定図参照)

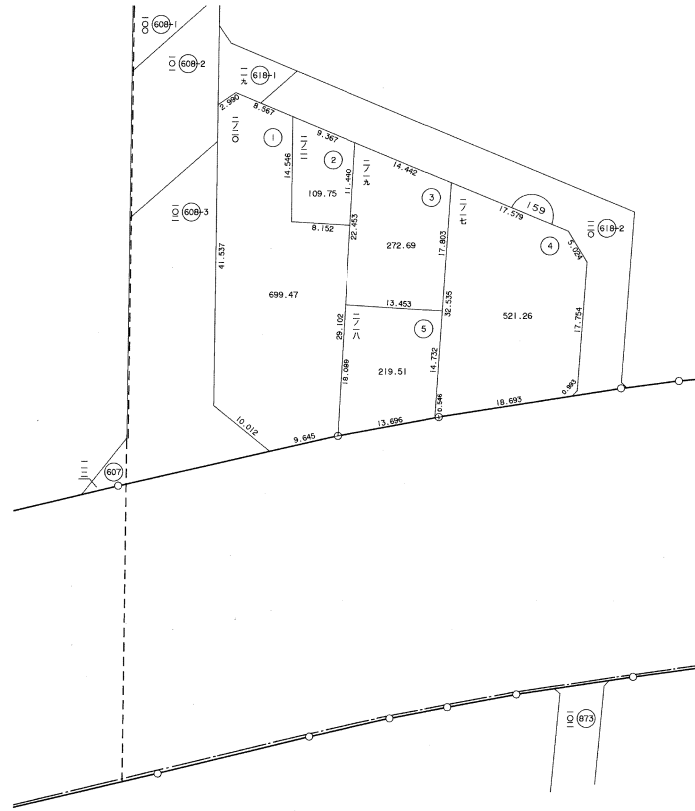
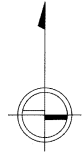

凡 例	
	街区番号
	符 号
	地 番
	地区界線
	町 界 線
	丁目界線
	借地の符号
	借地の境界線
	送電線の範囲線 (地役権整理確定図参照)

街区番号	160	町名	角田一丁目	縮尺	1/500	図面番号	
------	-----	----	-------	----	-------	------	--

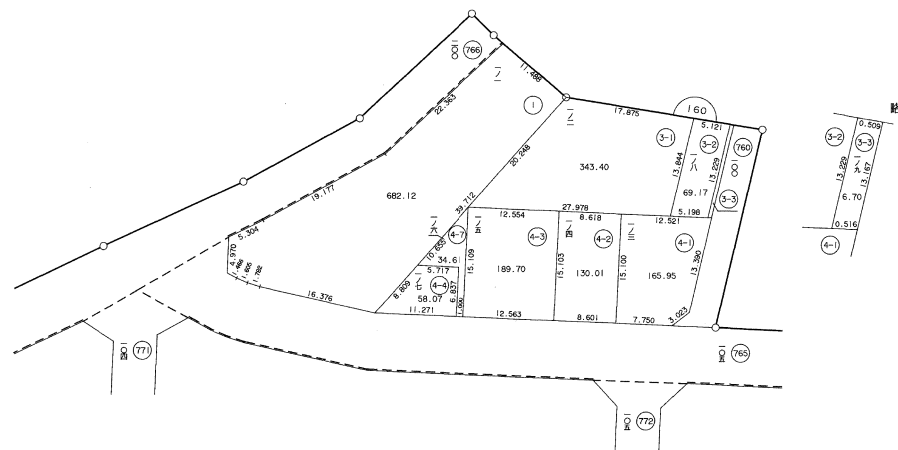

凡 例	
	街区番号
	符 号
	地 番
	地区界線
	町 界 線
	丁 目 界 線
	借地の符号
	借地の境界線
	送電線路の範囲線 (地役権整理確定図参照)





整理確定図

街区番号	163	町名	角田一丁目	縮尺	1/500	図面番号	
------	-----	----	-------	----	-------	------	--

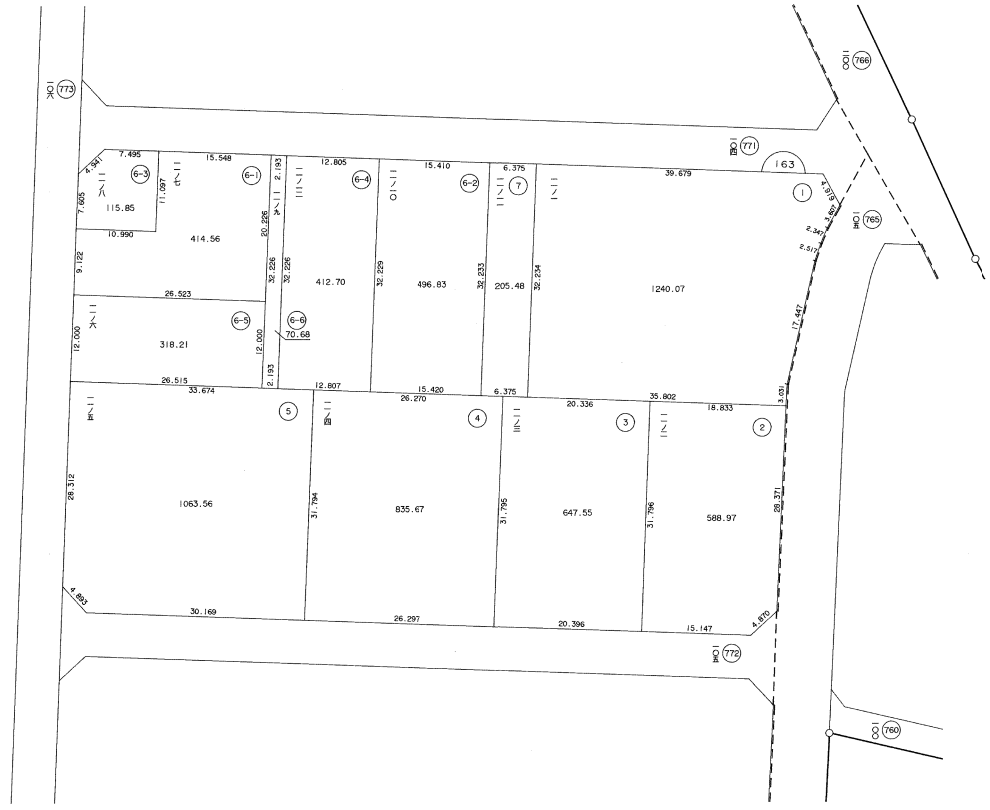
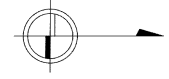

凡 例	
	街区番号
	符号
	地番
	地区界線
	町界線
	丁目界線
	借地の符号
	借地の境界線
	送電線の範囲線 (地役権整理確定図参照)

整理確定図

街区番号	164	町名	角田一丁目	縮尺	1/500	図面番号	
------	-----	----	-------	----	-------	------	--

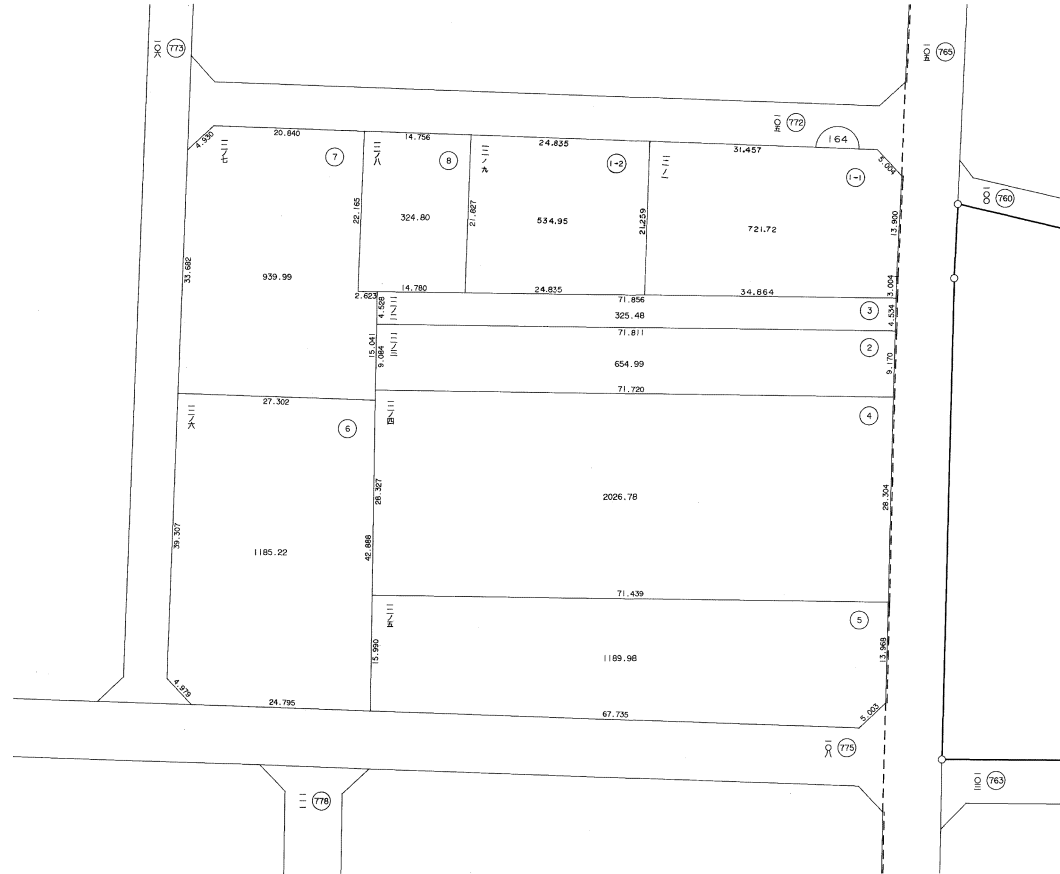
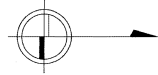

凡 例	
	街区番号
	符 号
	地 番
	地区界線
	町 界 線
	丁目界線
	借地の符号
	借地の境界線
	送電線の範囲線 (地役権整理確定図参照)

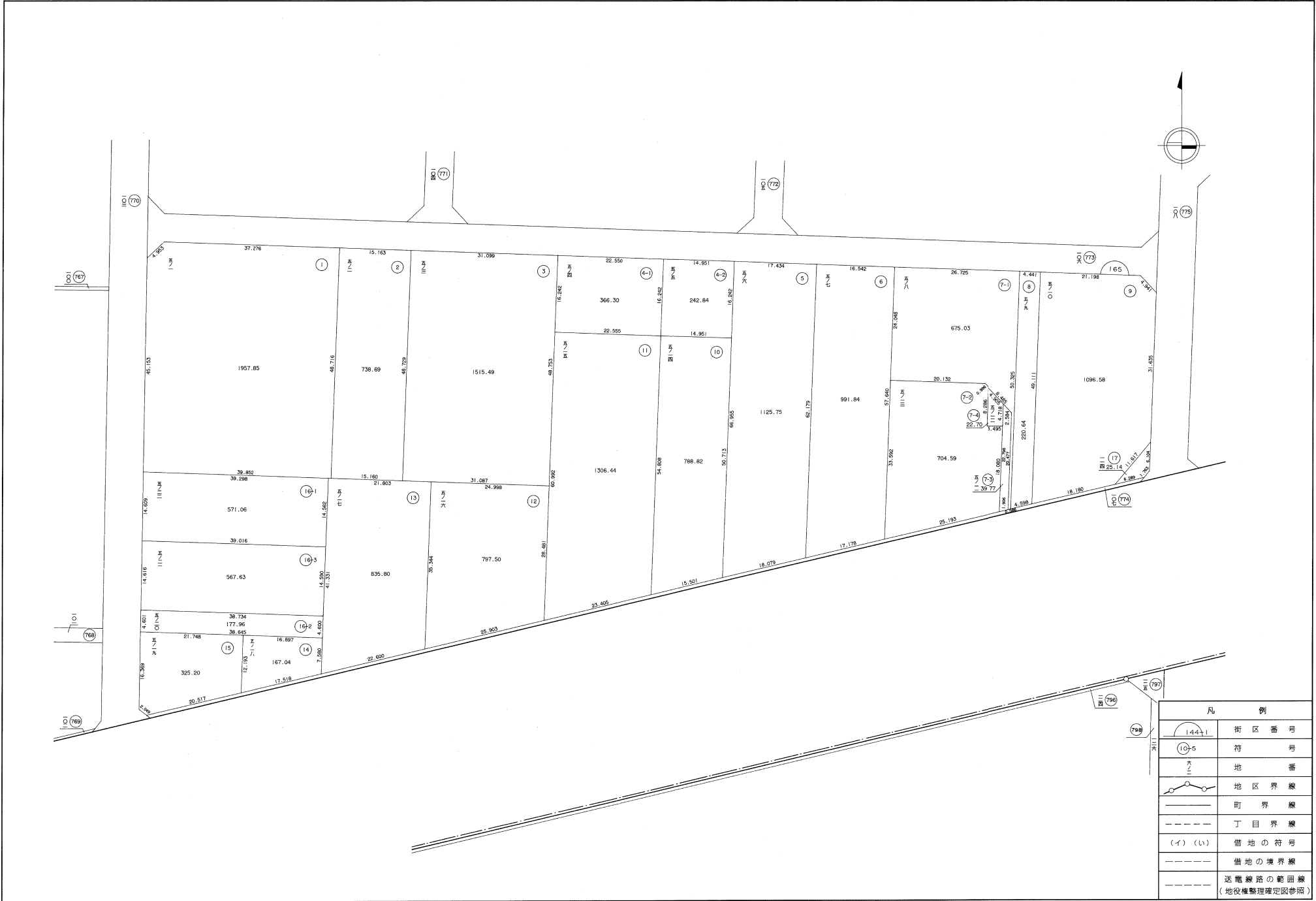

凡 例	
	街区番号
	符号番
	地番
	地区界線
	町界線
	丁目界線
	借地の符号
	借地の境界線
	送電線の範囲線 (地役権整理確定図参照)





整理確定図

街区番号	167	町名	角田三丁目	縮尺	1/500	図面番号	
------	-----	----	-------	----	-------	------	--

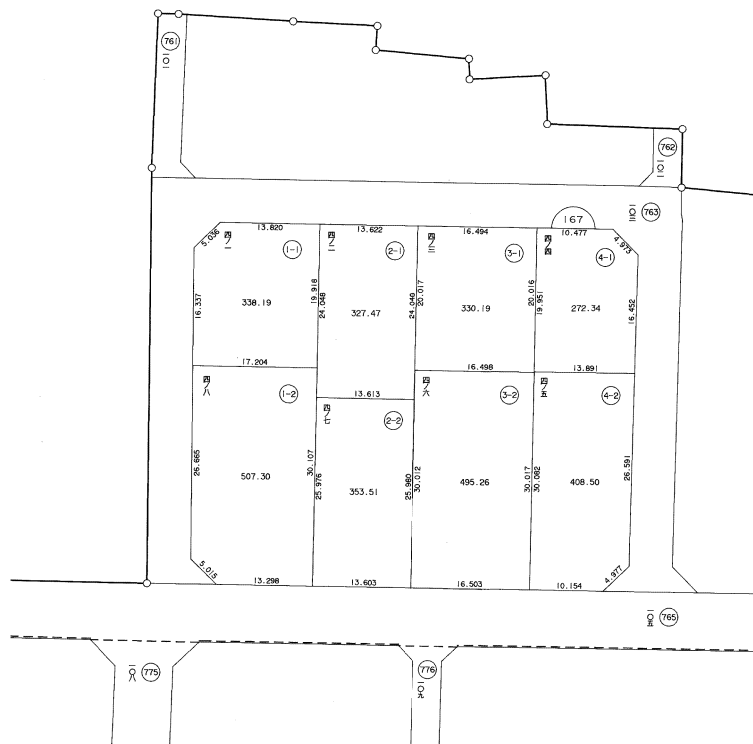
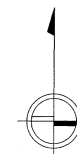

凡 例	
	街区番号
	符 号
	地 番
	地区界線
	町 界 線
	丁目界線
	借地の符号
	借地の境界線
	送電線路の範囲線 (地役権整理確定図参照)



整理確定図

街区番号	169	町名	角田一丁目	縮尺	1/500	図面番号	
------	-----	----	-------	----	-------	------	--

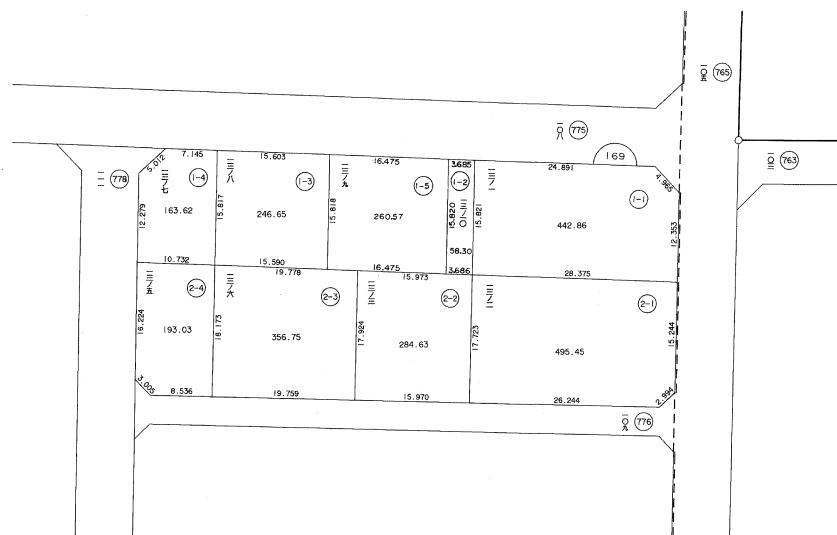
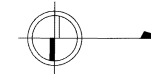

凡 例	
	街区番号
	符 号
	地 番
	地区界線
	町 界 線
	丁目界線
	借地の符号
	借地の境界線
	送電線路の範囲線 (地役権整理確定図参照)

整理確定図

街区番号	170-1 170-2	町名	角田一丁目	縮尺	1/500	図面番号	
------	----------------	----	-------	----	-------	------	--

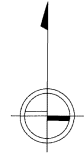
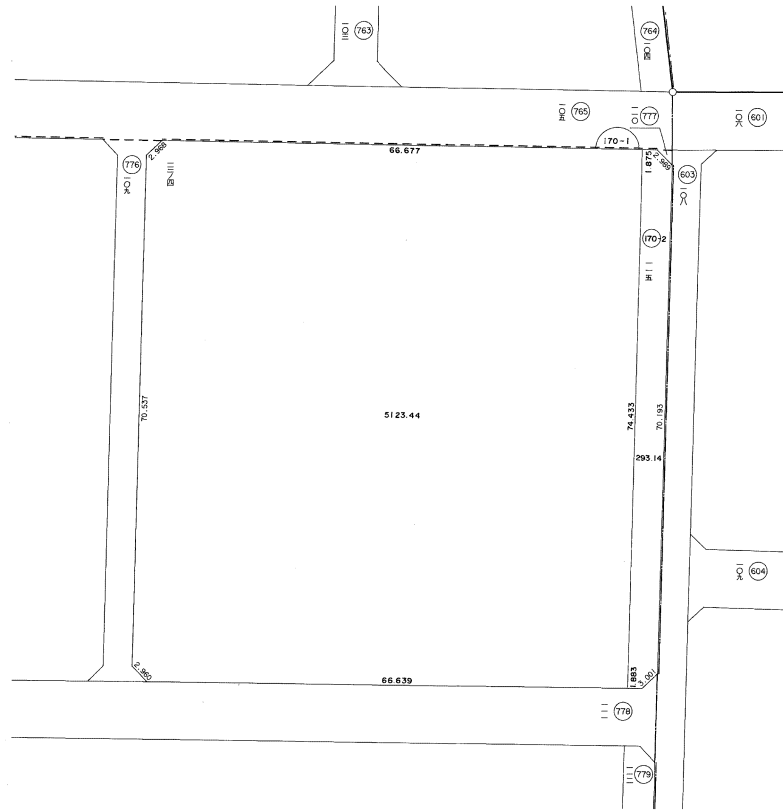

凡 例	
	街区番号
	符 号
	地 番
	地区界線
	町 界 線
	丁目界線
	借地の符号
	借地の境界線
	送電線路の範囲線 (地役権整理確定図参照)

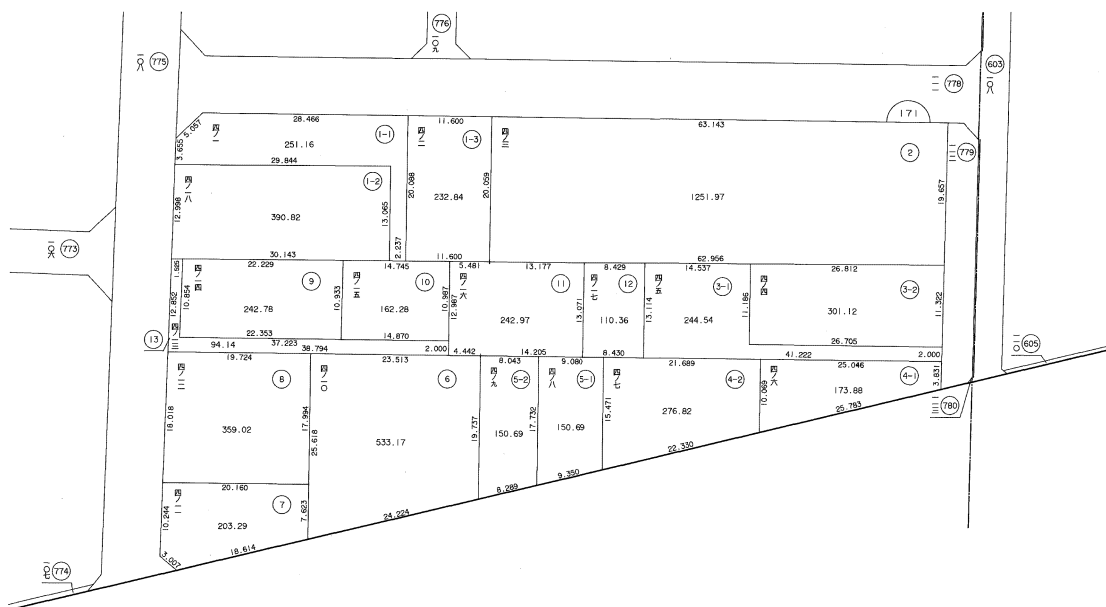
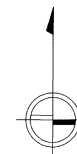

凡 例	
	街区番号
	符 号
	地 番
	地区界線
	町 界 線
	丁目界線
	借地の符号
	借地の境界線
	送電線路の範囲線 (地役権整理確定図参照)

整理確定図

街区番号	172	町名	中新開一丁目	縮尺	1/500	図面番号	
------	-----	----	--------	----	-------	------	--

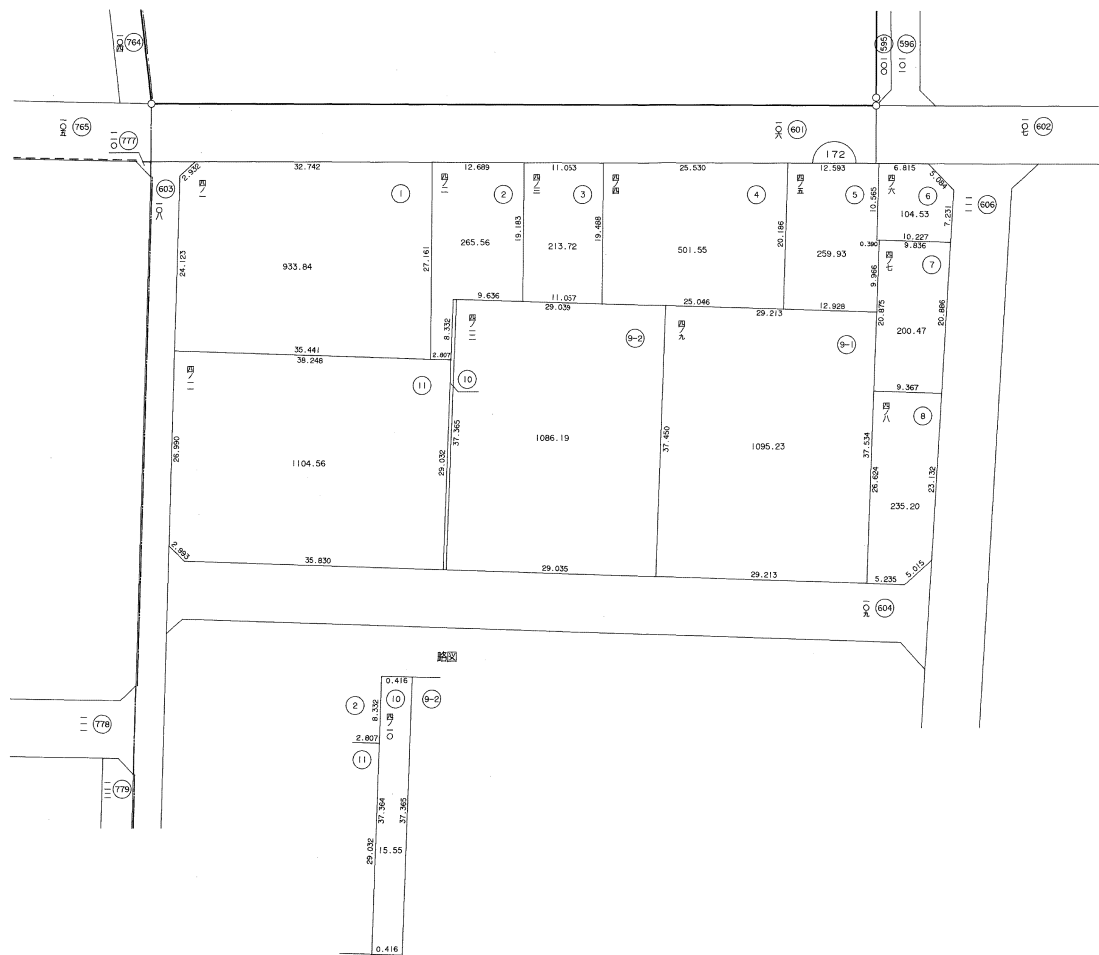
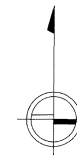

凡 例	
	街区番号
	符号
	地番
	地区界線
	町界線
	丁目界線
	借地の符号
	借地の境界線
	送電線の範囲線 (地役権整理確定図参照)





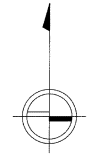
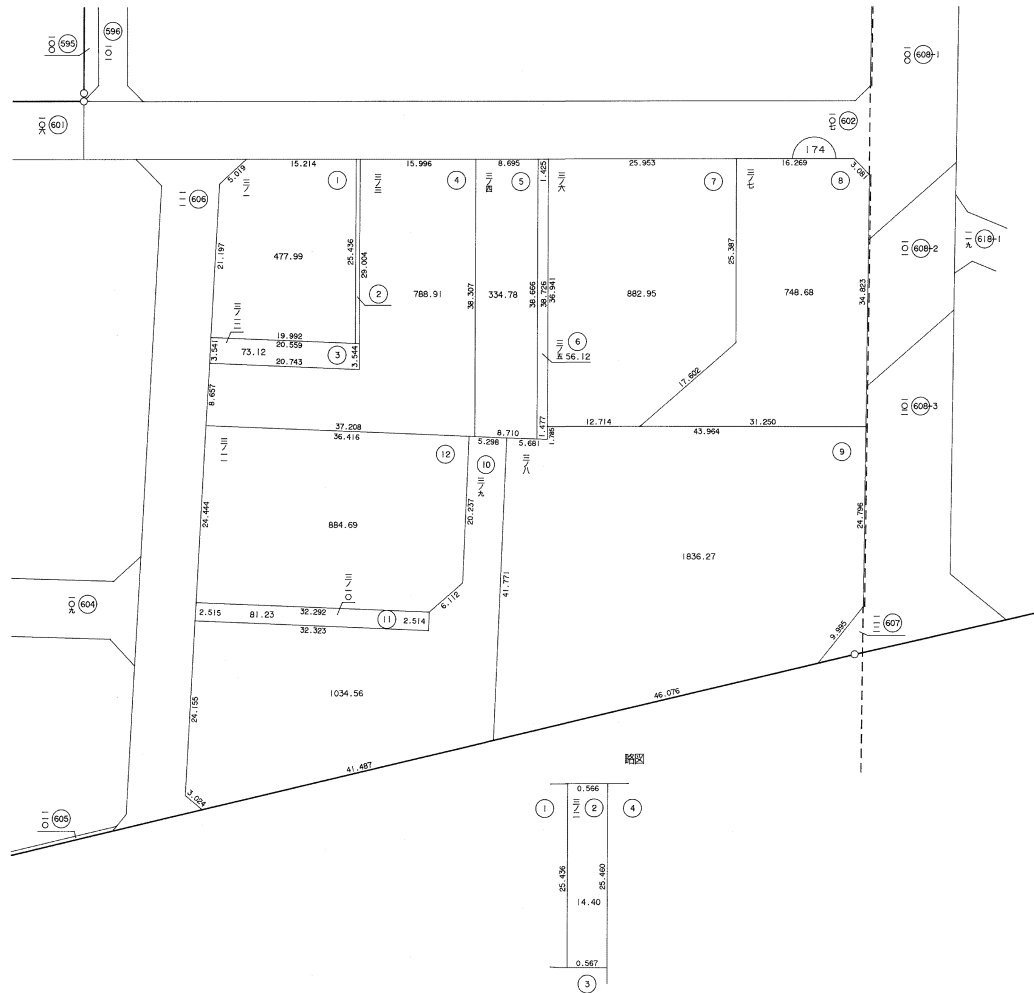

凡 例	
	街区番号
	符号
	地番
	地区界線
	町界線
	丁目界線
	借地の符号
	借地の境界線
	送電線路の範囲線 (地役権整理確定図参照)

整理確定図

街区番号	175-1	町名	吉原二丁目	縮尺	1/500	図面番号	
------	-------	----	-------	----	-------	------	--

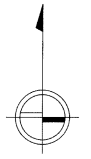
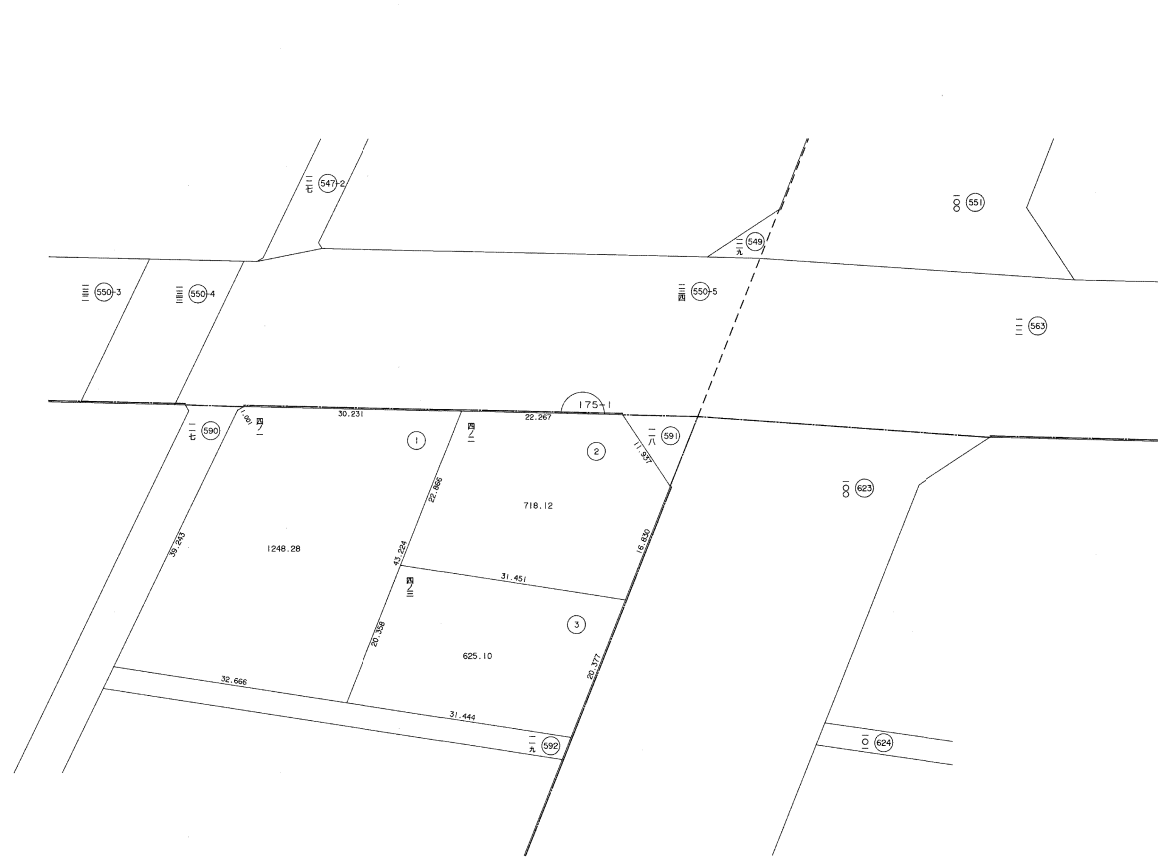

凡 例	
	街区番号
	符 号
	地 番
	地区界線
	町 界 線
	丁目界線
	借地の符号
	借地の境界線
	送電線路の範囲線 (地役権整理確定図参照)

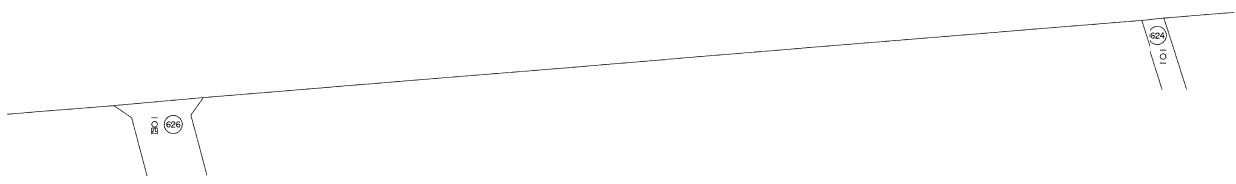
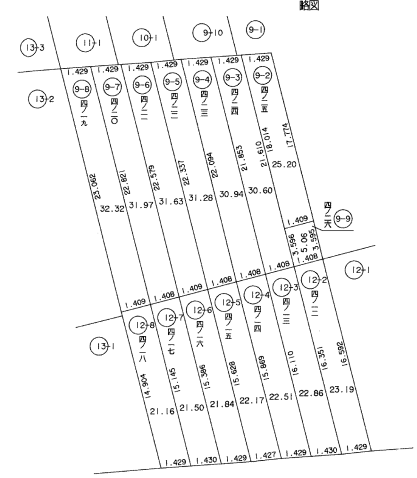
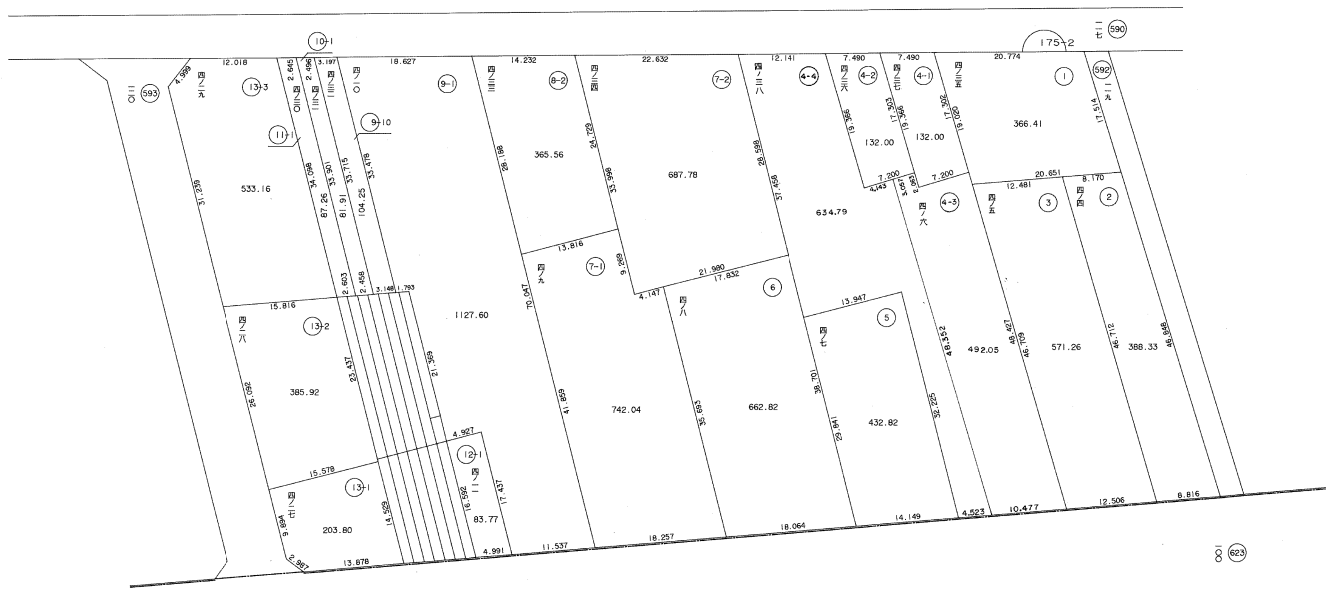
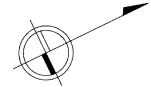

凡 例	
	街区番号
	符号
	地番
	地区界線
	町界線
	丁目界線
	借地の符号
	借地の境界線
	送電線路の範囲線 (地役権整理確定図参照)

整理確定図

街区番号	176-1	町名	今米二丁目	縮尺	1/500	図面番号	
------	-------	----	-------	----	-------	------	--

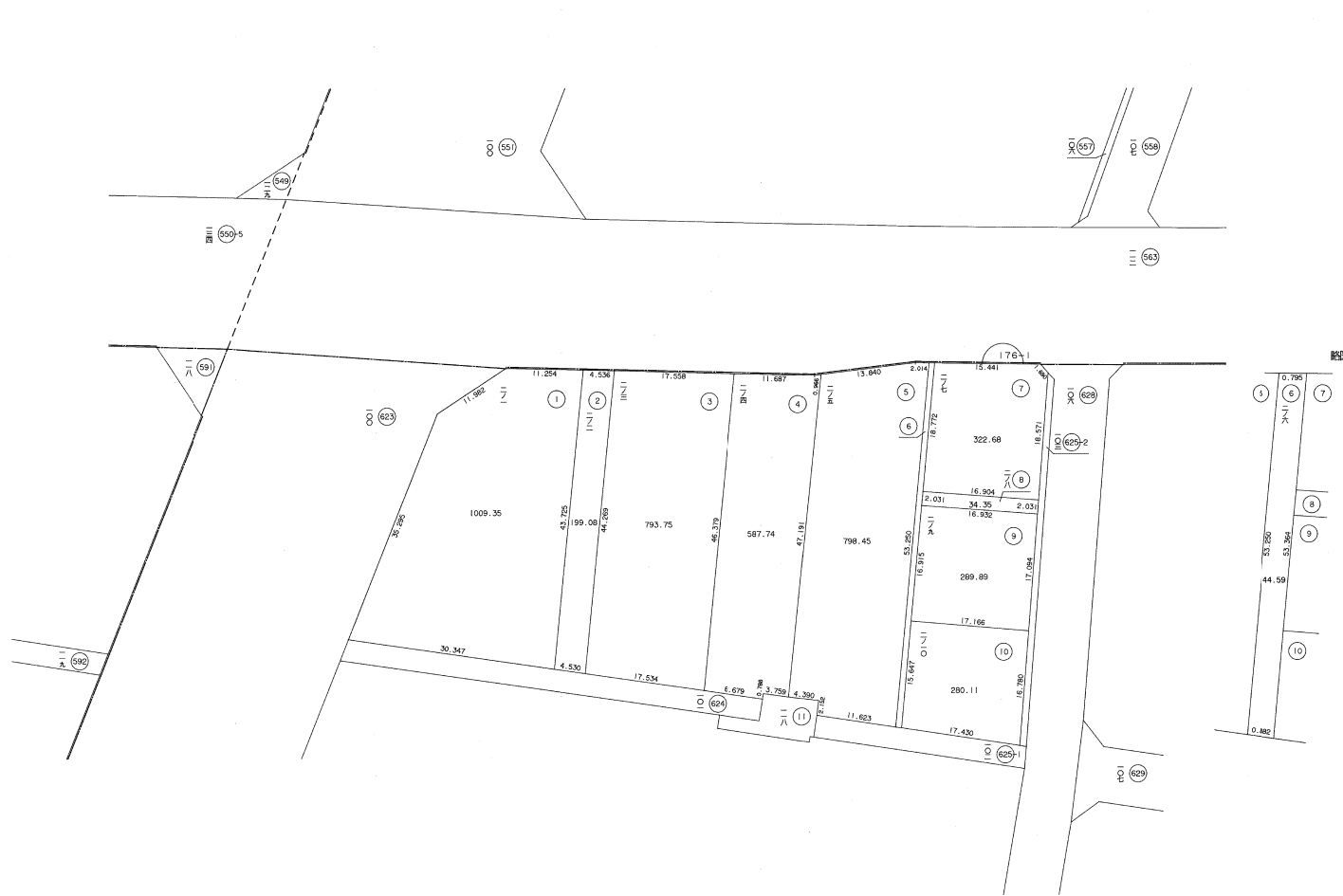

凡 例	
	街区番号
	符 号
	地 番
	地区界線
	町 界 線
	丁目界線
	借地の符号
	借地の境界線
	送電線の範囲線 (地役権整理確定図参照)

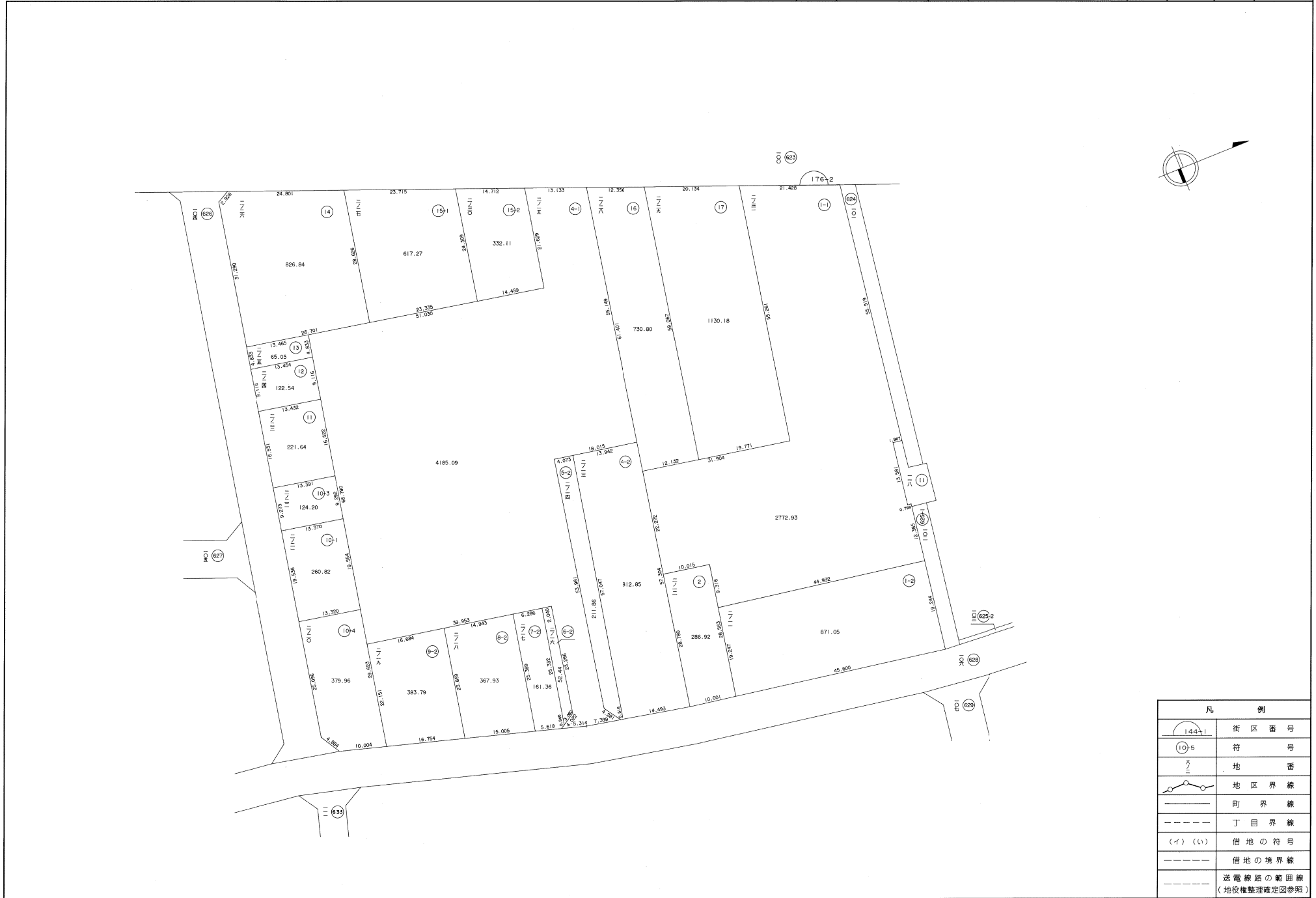

凡 例	
	街区番号
	符 号
	地 番
	地区界線
	町界線
	丁目界線
	借地の符号
	借地の境界線
	送電線の範囲線 (地役権整理確定図参照)

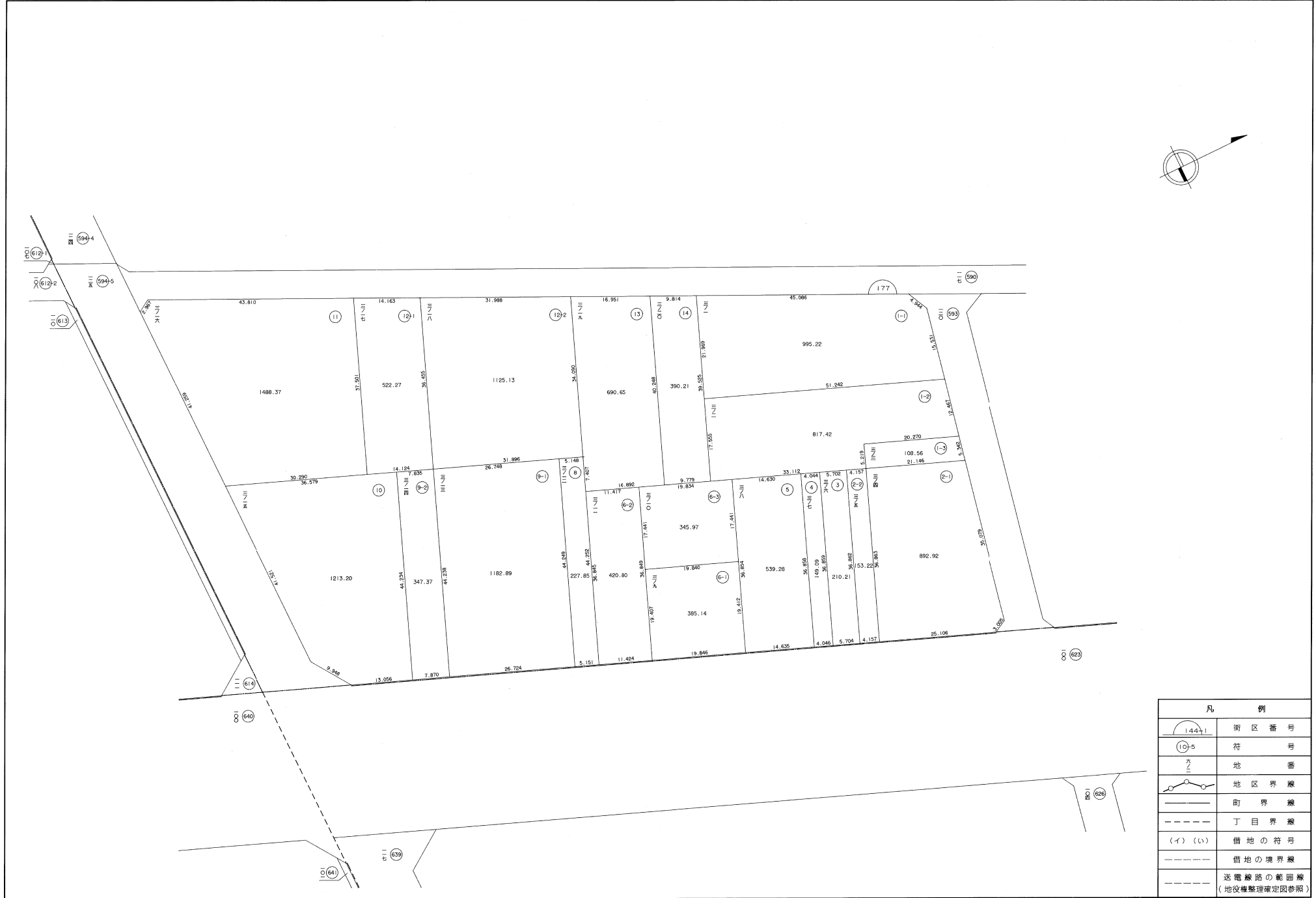
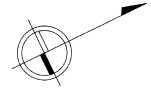

凡 例	
	街区番号
	符 号
	地 番
	地区界線
	町 界 線
	丁目界線
	借地の符号
	借地の境界線
	送電線路の範囲線 (地役権整理確定図参照)

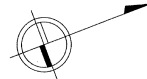
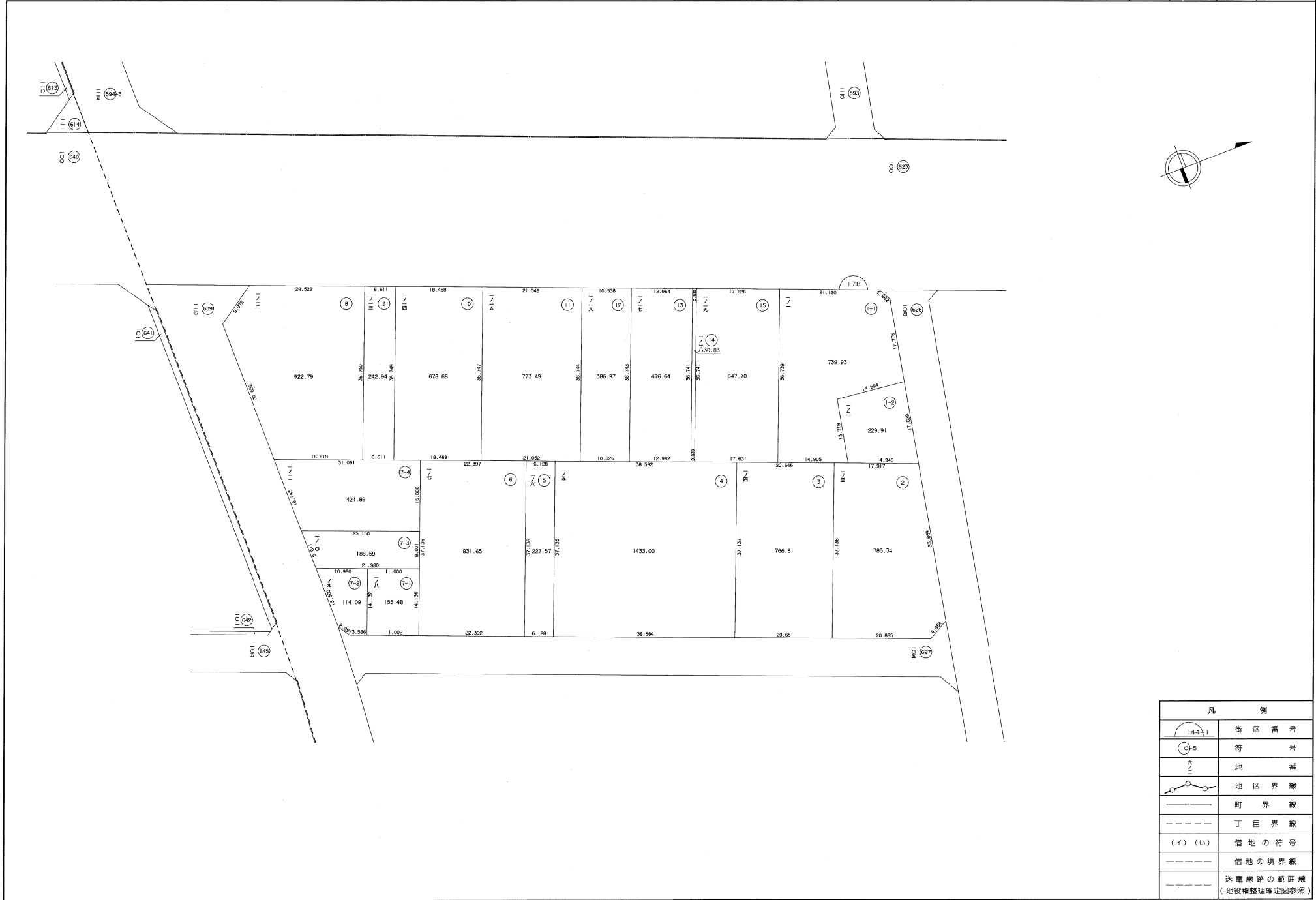

凡 例	
	街区番号
	符号
	地番
	地区界線
	町界線
	丁目界線
	借地の符号
	借地の境界線
	送電線路の範囲線 (地役権整理確定図参照)

街区番号	179	町名	今米二丁目	縮尺	1/500	図面番号	
------	-----	----	-------	----	-------	------	--

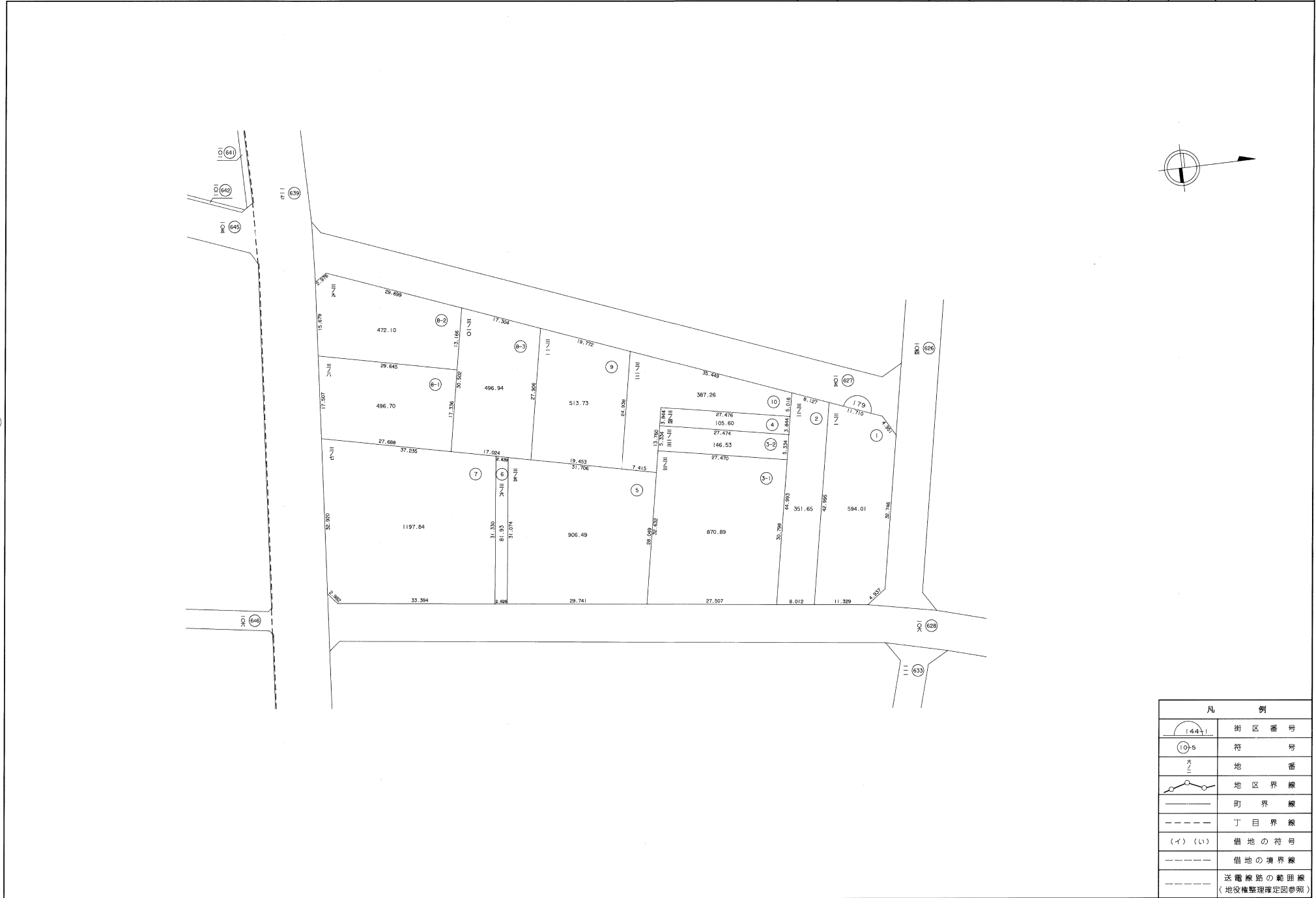

凡 例	
	街区番号
	符 号
	地 番
	地区界線
	町界線
	丁目界線
	借地の符号
	借地の境界線
	送電線路の範囲線 (地役権整理確定図参照)



整理確定図

街区番号	180	町名	今米一丁目	縮尺	1/500	図面番号	
------	-----	----	-------	----	-------	------	--

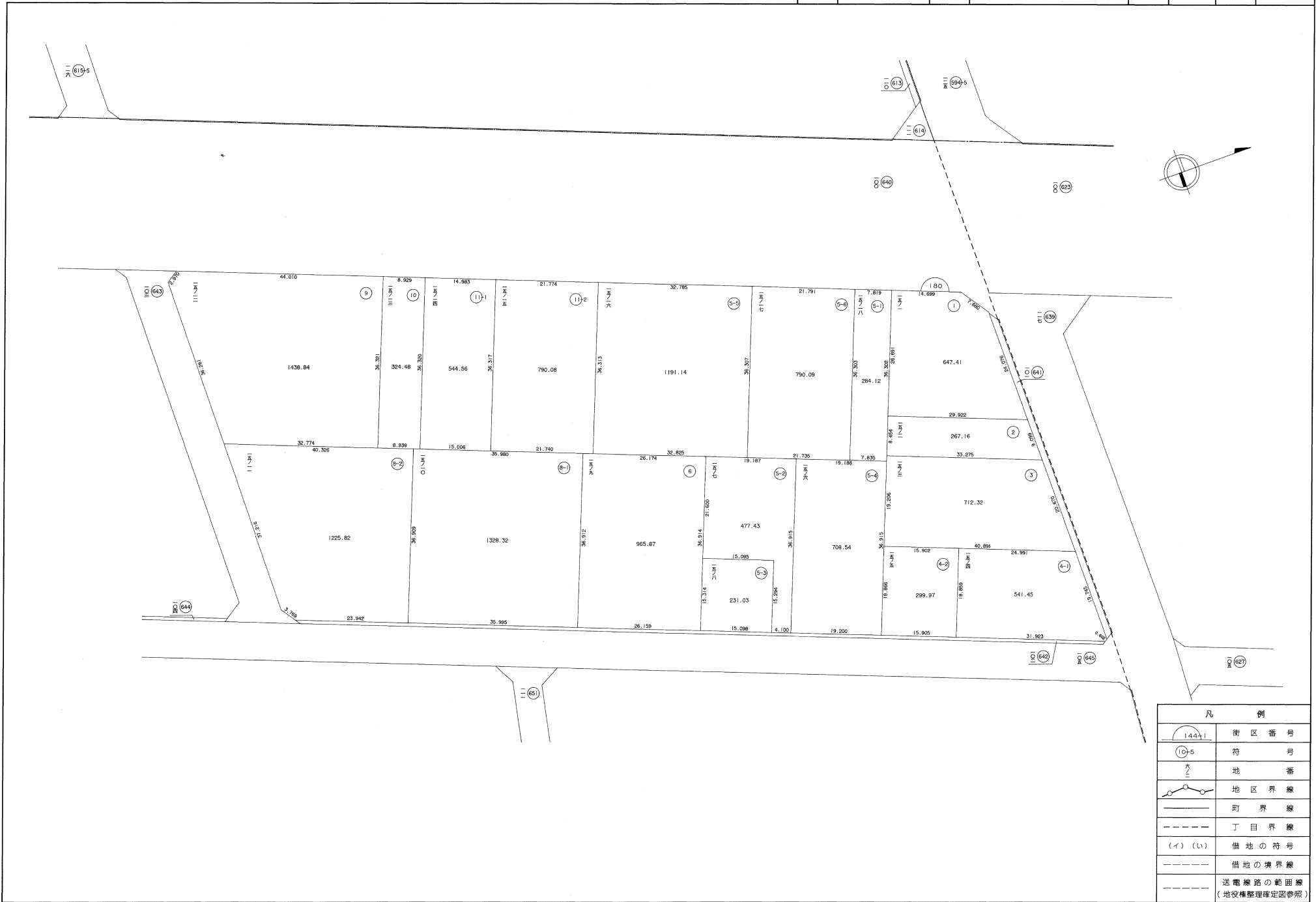

凡例	
	街区番号
	符号
	地番
	地区界線
	町界線
	丁目界線
	借地の符号
	借地の境界線
	送電線路の範囲線 (地役権整理確定図参照)